



- **Lavt energiforbrug**
- **Lavt støjniveau**
- **Nem installation**
- **Gamle føderender ombygges let**
- **Hurtig start / stop funktion**
- **Dosering**
- **Transport**

Resonans System for NTK Stempel Vibrator

FlexiLink er i sin enkelthed, den optimale montage og anvendelse af NTK vibratorernes effekt i samhörighed med vibrationssystemets fjedre.

FlexiLink Resonans System anvendes som drev for vibrationsrender, transportrender, vibrationstransportøre, doseringsrender og vibrationssigter.

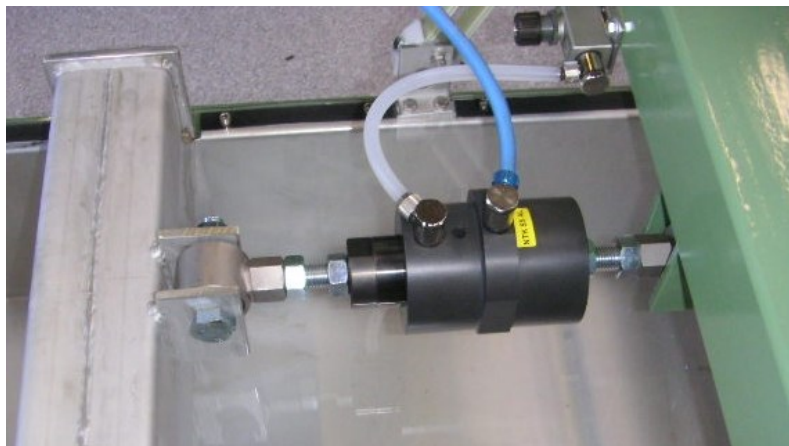
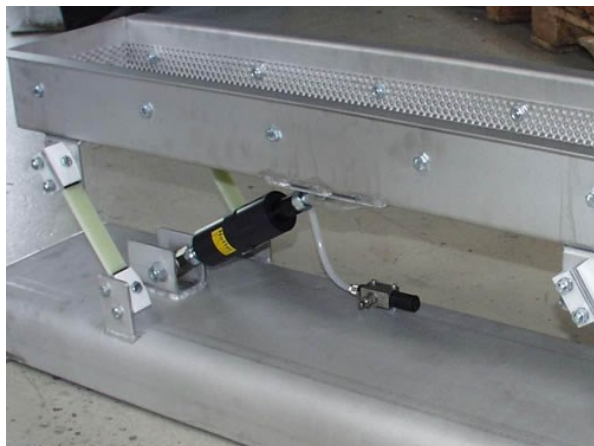

FlexiLink

Anvendelse:

FlexiLink løsninger anvendes med stor fordel på alle typer vibrationsrender til transport eller dosering af bulk materialer i produktionen.

- Granulater
- Grøntsager
- Bær
- Piller
- Fødevarer
- Pulver

FlexiLink sikre energieffektiv og skånsom transport af dine produkter.

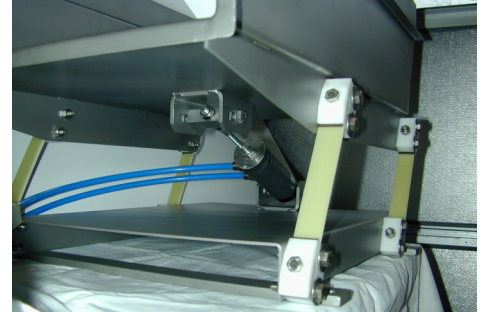

FlexiLink Resonans Systemet består af flere elementer, som skal arbejde sammen.



Disse tre FlexiLink komponenter kan dimensioneres og konfigureres alt efter vibrationsløsningen og kundens krav.

CVP vil naturligvis stå for dimensioneringen af den optimale løsning til dig.

Virkemåde

FlexiLink komponenterne monteres på vibrations-transportrenden, og vibrationerne i renden frembringes af vibratoren som forplantes i bladfedrene.

Vibrationerne opstår derved som resonans i bladfedrene som overføres til selve vibrationsrenden.

Når vibrationsrende sættes i gang, vil fjedre og vibrator arbejde

sammen, og under drift skal der ikke tilføres meget energi for at holde systemet i gang, selv ikke med varierende belastning på renden.

Vibrationsrendens amplitude (slaglængde), justeres let ved at drøvele på udgangen for tryklufften.

FlexiLink

Dimensionen "A" angiver kun en standard indstilling.

I praksis kan det være nødvendigt at nulstille stemplet position "A", for at sikre bedre startbetingelser for NTK vibratoren.

I de fleste tilfælde kan dimensionen "A" varieres med $- / + 0,5$ mm.

FlexiLink M20

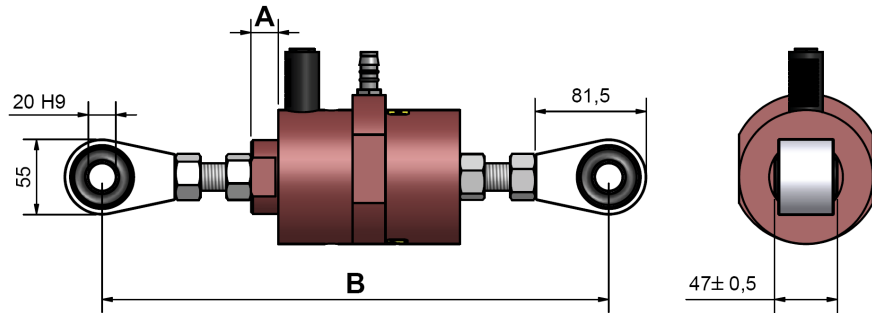

| Vibrator | Mål "A" | Mål "B" Maks. | Mål "B" Min. |
|-----------|---------|---------------|--------------|
| NTK 55 HF | 38mm. | 378mm. | 350mm. |
| NTK 55 NF | 38mm. | 387mm. | 367mm. |
| NTK 55 AL | 38mm. | 395mm. | 373mm. |
| NTK 85 HF | 38mm. | 375mm. | 350mm. |
| NTK 85 NF | 38mm. | 385mm. | 360mm. |
| NTK 110 | 38mm. | 385mm. | 360mm. |

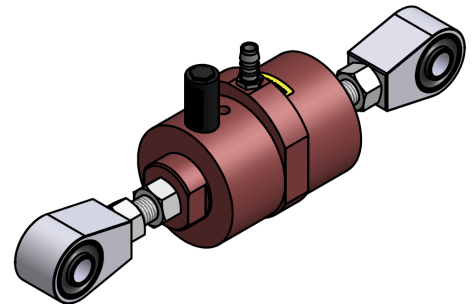

FlexiLink M16

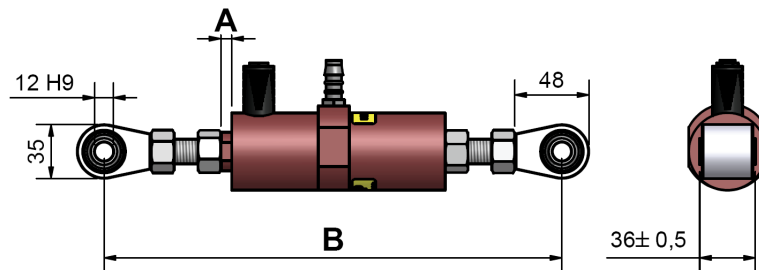

| Vibrator | Mål "A" | Mål "B" |
|-----------|---------|---------|
| NTK 25 | 37,5mm. | 318mm. |
| NTK 25 AL | 37,5mm. | 312mm. |
| NTK 40 | 37mm. | 315mm. |
| NTK 40 AL | 37mm. | 315mm. |

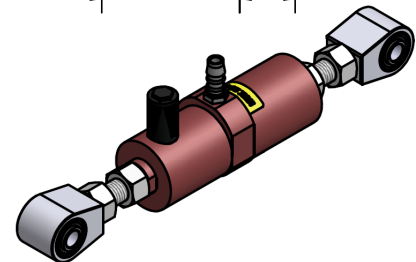

FlexiLink M10

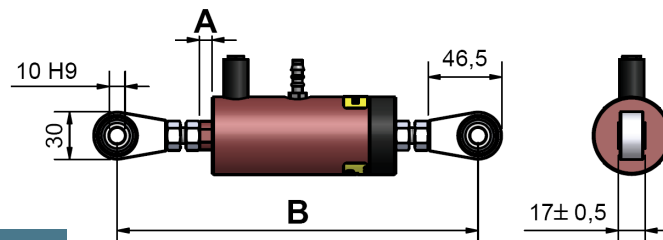

| Vibrator | Mål "A" | Mål "B" |
|-----------|---------|---------|
| NTK 15 X | 29,5mm. | 270mm. |
| NTK 16 | 29,5mm | 267mm. |
| NTK 18 AL | 29,5mm | 273mm. |

